

PORTES DE GARAGE



FUTUROL
LA PERFORMANCE CERTIFIÉE



PARTEZ
SEREINEMENT

Optez pour le confort avec nos boucliers thermiques

FUTUROL propose une gamme variée de portes de garage sur-mesure. La qualité et la sécurité de nos produits sont la priorité de notre entreprise.

DÉCOUVREZ NOS PORTES DE GARAGE



DIMENSIONS IMPORTANTES
pour s'adapter à tous les types de garage



SÉCURISER L'HABITATION
contre les tentatives d'intrusion



FONCTIONNELLES
pour dégager un maximum
d'espace à l'intérieur



ISOLER ET PROTÉGER
pour éviter la perte de chaleur et l'humidité

PORTES DE GARAGE À ENROULEMENT

Nos portes de garage à enroulement **PORTA'ROL** sont composées de lames en aluminium qui s'enroulent sur un axe et viennent se loger au plafond, dans un coffre situé au-dessus de l'ouverture du garage. Les portes à enroulement conviennent aussi bien pour le neuf que pour la rénovation.

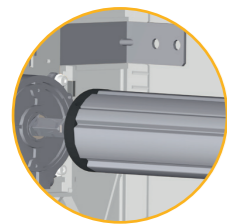

ÉQUERRE INCORPORÉE DANS LA JOUE.

Pour fixation du coffre sur le linteau.

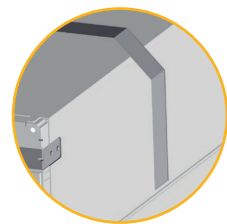

RENFORT MÉTALLIQUE

Assurant la rigidité et la planéité du coffre.

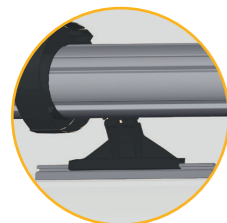

VERROU AUTOMATIQUE ANTI-SOULÈVEMENT RETARDATEUR D'EFFRACTION

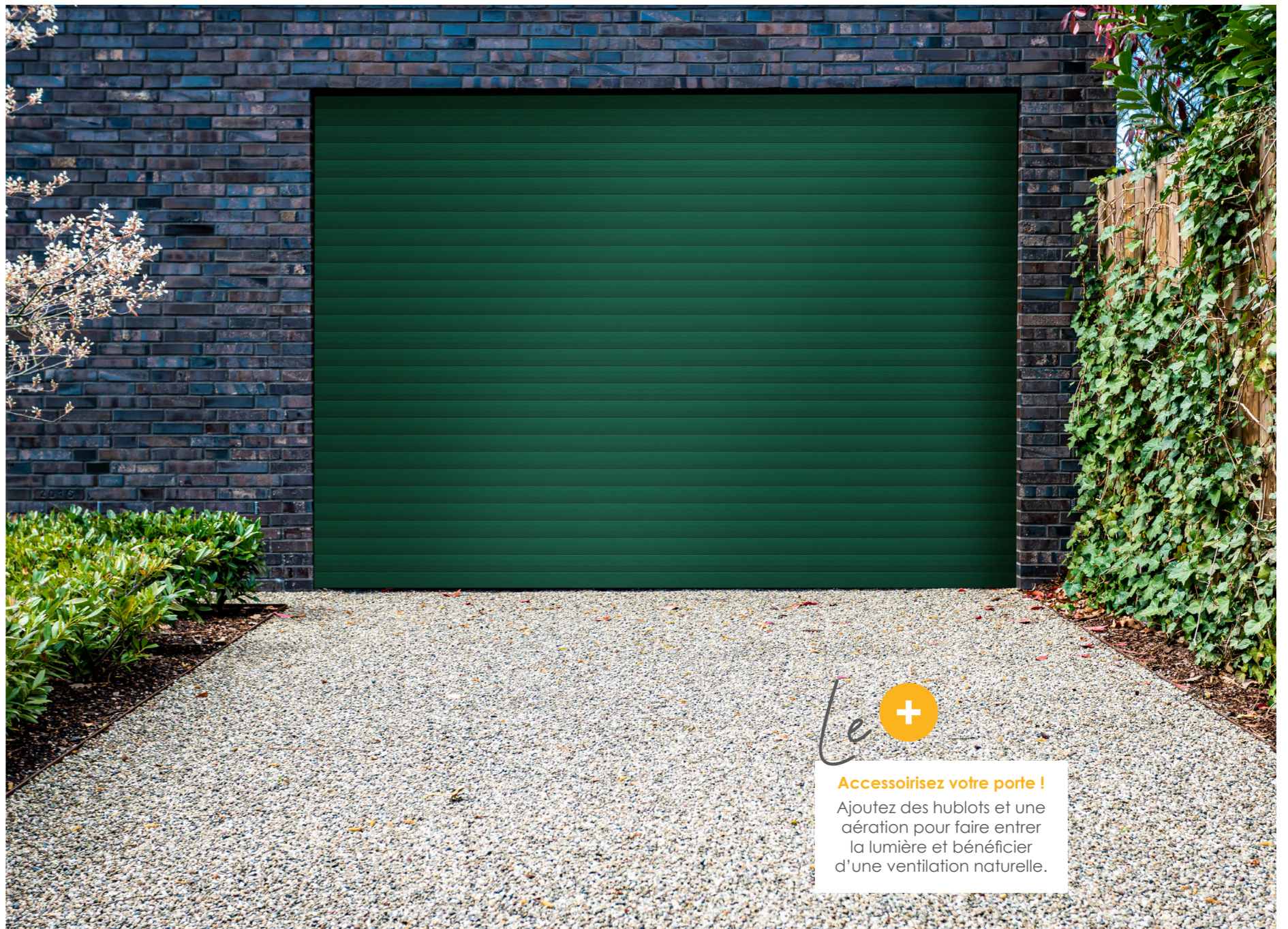

Le +
Accessoirisez votre porte !
Ajoutez des hublots et une aération pour faire entrer la lumière et bénéficier d'une ventilation naturelle.

4 TYPES DE POSES

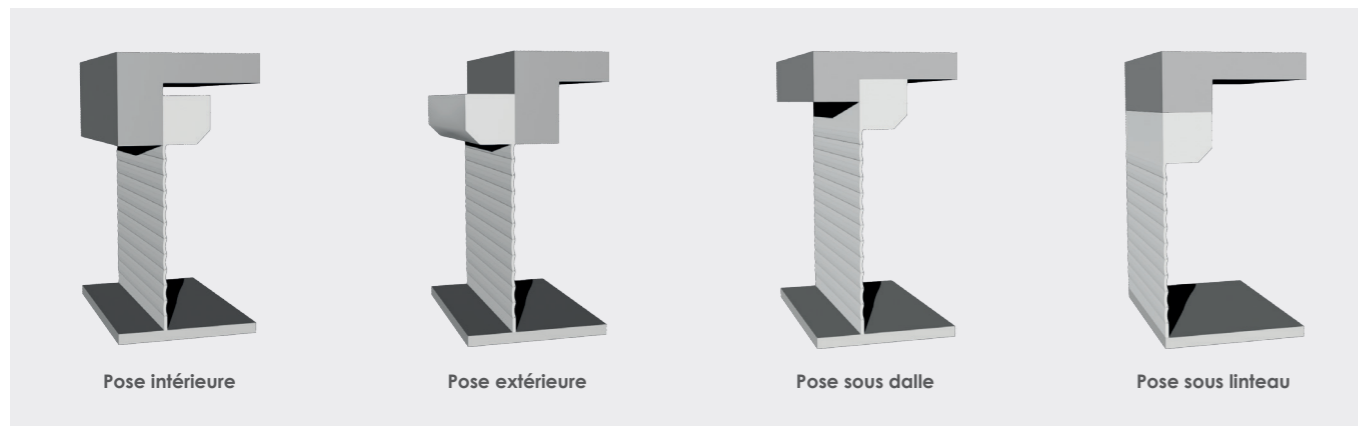

PORTA'ROL 55

Montage en enroulement intérieur ou extérieur. Motorisation à manœuvre de secours, système de sécurité antichute. **Prête à la pose.**
Tablier avec lames aluminium 55 mm.

+ Encombrement minimal

Manœuvres disponibles

Somfy® radio RTS / FUTURROL

Dimensions max.

↑ 2200 mm

↔ 2600 mm

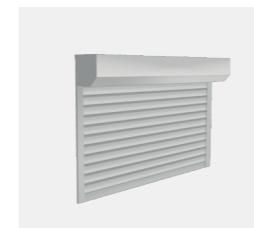

PORTA'ROL 77

Montage en enroulement intérieur ou extérieur. Motorisation à manœuvre de secours, système de sécurité antichute. **Prête à la pose.**
Tablier avec lames aluminium 78 mm.

+ Nombreux coloris disponibles

Manœuvres disponibles

Somfy® radio RTS / Somfy® io / FUTURROL

↑ 3150 mm

↔ 4000 mm

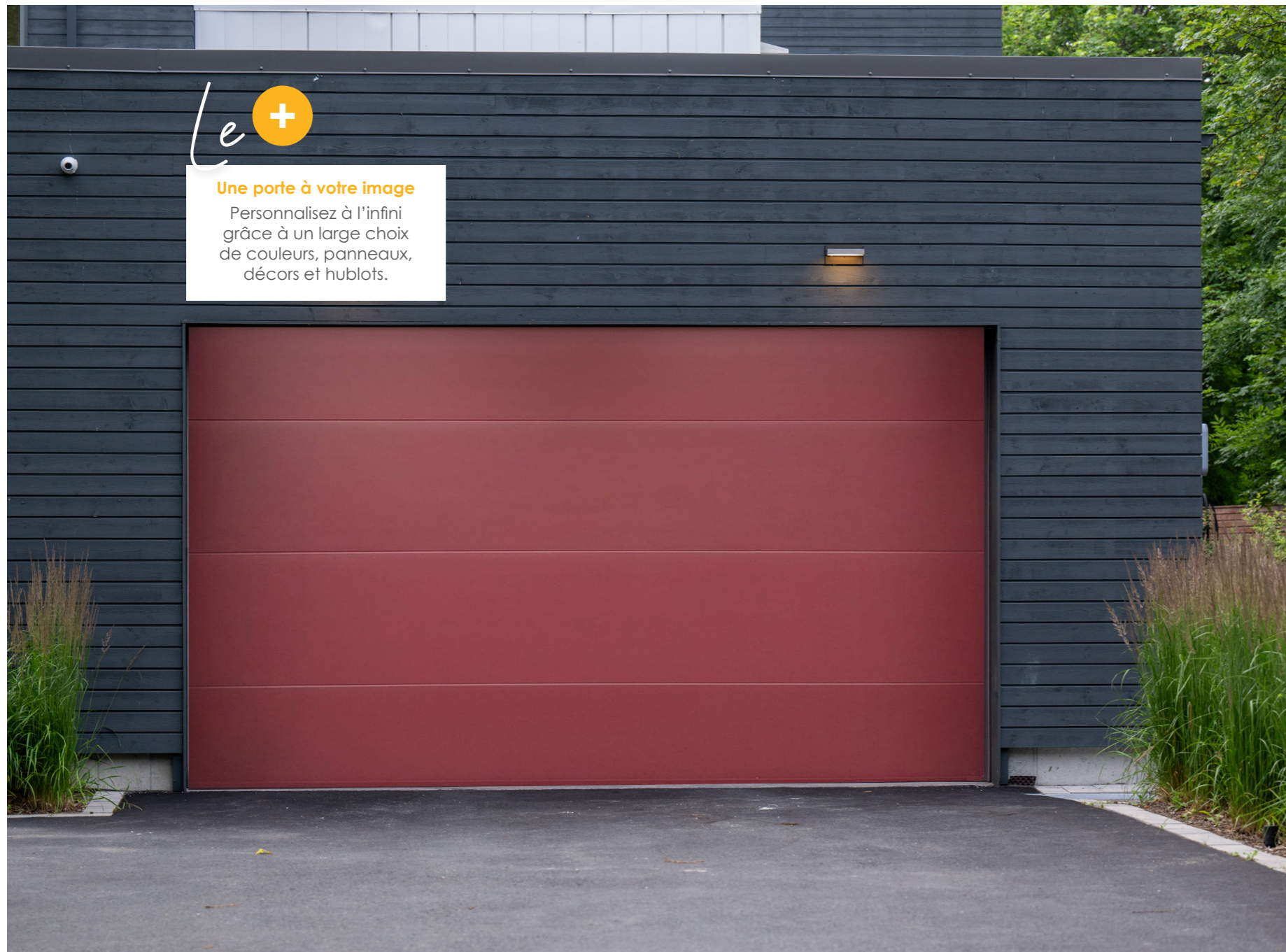

Le +

Une porte à votre image

Personnalisez à l'infini grâce à un large choix de couleurs, panneaux, décors et hublots.

PORTES DE GARAGE SECTIONNELLES

Nos portes de garage sectionnelles **SECTO'ROL** sont composées de panneaux articulés. Les portes à refoulement plafond s'ouvrent à la verticale et se positionnent le long du plafond en suivant les rails de guidage verticaux puis horizontaux. Les portes latérales s'ouvrent à l'horizontal.



PANNEAUX ARTICULÉS

Large choix de couleurs et de finitions pour un accord parfait aux menuiseries, volets roulants...

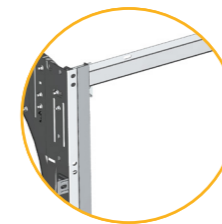

PRÉ-CADRE COMPLET

Pour une facilité de pose



► POUR EN SAVOIR PLUS SUR NOS PORTES DE GARAGE SECTIONNELLES



VERROUILLAGE AUTO

INTÉGREZ UN PORTILLON

Accédez rapidement et simplement à tout ce dont vous avez besoin dans votre garage ! *

SÉCURITÉ

- effraction : serrure 5 points
- contacteur magnétique autorisant l'ouverture de la porte de garage seulement lorsque le portillon est fermé.

FINITION

- cadre aux traits fins
- coloris assorti à la porte de garage

SECTIONNELLES REFOULEMENT PLAFOND



SECTO'ROL F100

Équipée d'un système de **ressorts à traction**, elle bénéficie d'une retombée de linteau de 100 mm.

- + Facilité de pose

Manœuvres disponibles



Manœuvre manuelle

Dimensions max.

2250 mm

4500 mm **NOUVEAU**

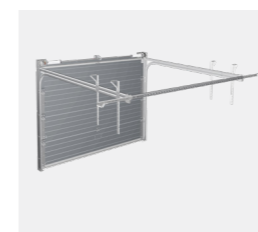

SECTO'ROL F140

Équipée d'un système de **ressorts à torsion**, elle bénéficie d'une retombée de linteau de 140 mm.

- + Large choix de personnalisation

Manœuvres disponibles



3000 mm

5000 mm

DISPONIBLE AVEC PACKS CONNECTÉ & TECHNOLOGIQUE

*Disponible avec notre porte de garage sectionnelle SECTOROL F140

DÉCOUVREZ SECTO'ROL F120

SECTO'ROL F120 est une porte sectionnelle sur mesure à refoulement plafond, disponible en nombreux coloris et packs. Équipée d'un système de **ressorts à traction**, elle bénéficie d'une retombée de linteau de 120 mm.

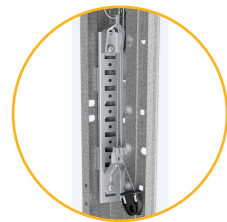

PRÉ-CADRE COMPLET AVEC SYSTÈME DE RESSORTS PRÉ-TENDUS

Permet d'équilibrer le poids total du tablier de la porte de garage dès la phase de montage.

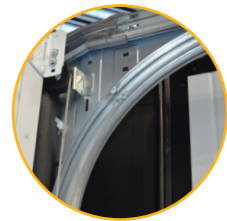

PLAQUE DE RENFORT

Couvrant l'espace entre le rail horizontal courbé et le rail vertical.



PORTE-ROULETTES AVEC INSERT EN TÉFLON

Pour une porte de garage silencieuse à l'ouverture et à la fermeture.



Le +
Une porte sur mesure
Notre gamme de portes de garage sectionnelles s'adapte à la construction neuve et à la rénovation.

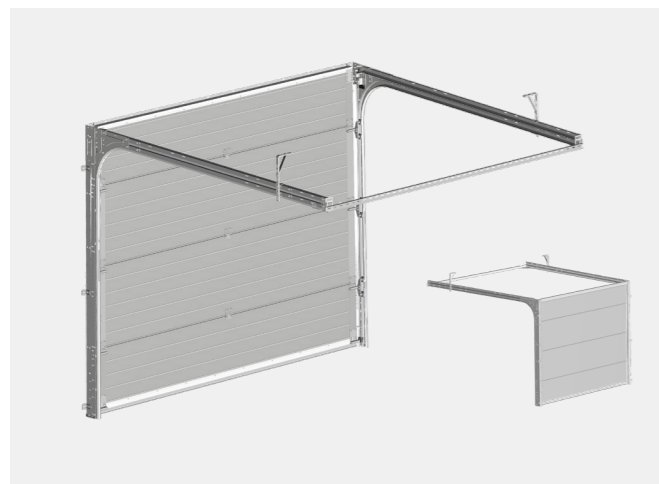

- + Facilité de pose
- + Étanche grâce au joint périphérique
- + Silencieuse

Manœuvres disponibles



Manœuvre manuelle

Dimensions max.

↑ 3000 mm
← 5000 mm

DISPONIBLE AVEC PACKS CONNECTÉ, THERMIQUE, SÉCURITÉ, TECHNOLOGIQUE ET RÉNOVATION

CHOISISSEZ VOS OPTIONS PARMI NOS PACKS*



PACK CONNECTÉ

Permet d'intégrer la domotique en io-homecontrol avec Somfy® ou environnement X3D avec Sommer®.



PACK THERMIQUE

Equipé de panneaux plus épais et de joints supplémentaires.



PACK TECHNOLOGIQUE

Permet d'aider au stationnement (détection laser) et de réguler le taux d'humidité dans le garage.



PACK RÉNOVATION

Permet de poser la porte même sans linteau ou d'absence d'écoîçon.



PACK SÉCURITÉ

Equipé d'accessoires pour une sécurité renforcée.

*Disponibles pour certaines de nos portes sectionnelles



PANNEAUX



ECOSAFE

Mousse isolante de type PIR en polyisocyanurate sans CFC écologiquement durable



FIRESAFE

Mousse classée anti-feu assimilé M1



ECO

Tôles d'acier laquées avec peintures hydrodiluables sans plomb et facilement recyclables

Joint de porte bas en EPDM à double lèvre

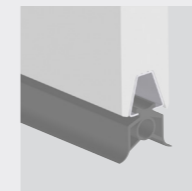

Articulation anti-pince-doigt

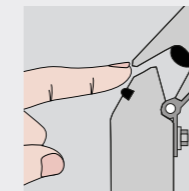

Joint d'étanchéité haut

Revêtement de finition

Mousse polyuréthane performance

Acier galvanisé

FINITION INTÉRIEURE STUCCO

Joint d'étanchéité bas

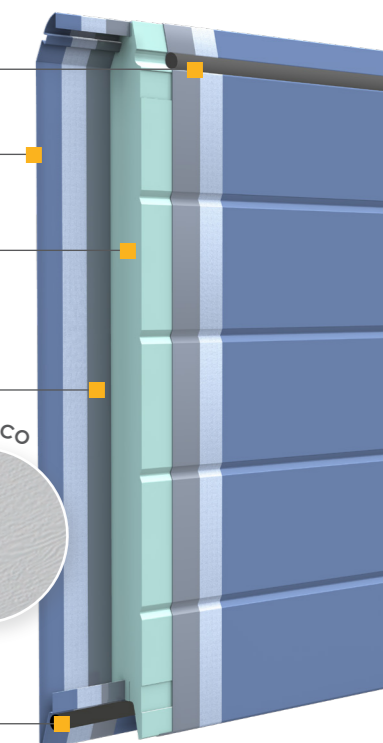

LAMES

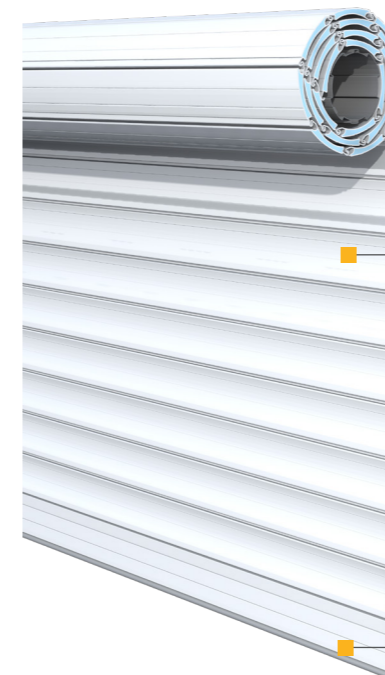

Lame aluminium profilé double paroi

Mousse polyuréthane

Lame finale en aluminium extrudé avec joint d'étanchéité



ISOLATION THERMIQUE

Mousse polyuréthane performance.



CONFORT SILENCE

Couliasses en aluminium avec joints brosse pour une protection des lames.



SÉCURITÉ

- Système anti-chute intégré au tablier
- Verrous automatiques anti-soulèvement, retardateur d'effraction.

SECTIONNELLES REFOULEMENT LATÉRAL

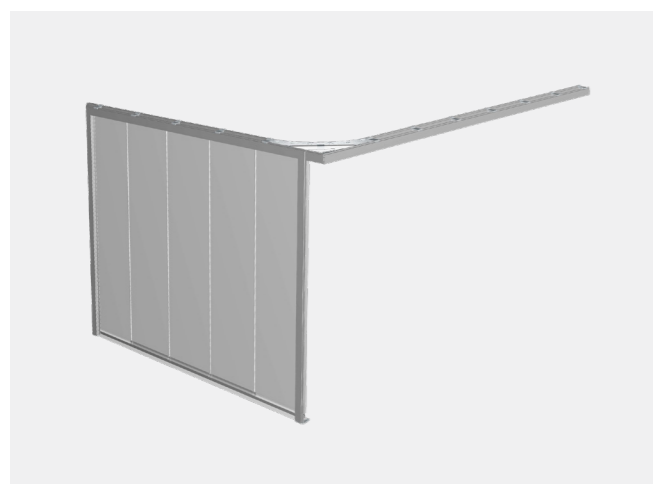

COULI'ROL F90

Équipée d'un système d'accès rapide piéton par une ouverture partielle motorisée, elle bénéficie d'une retombée de linteau de 90 mm.

+ Faible encombrement

Manœuvres disponibles



Somfy® io / SOMMER

Dimensions max.



3000 mm



5000 mm

DISPONIBLE AVEC PACKS CONNECTÉ



Sélectionnez votre couleur parmi nos coloris standards ou personnalisés.

Précurseur de la couleur, FUTUROL vous offre une large gamme de coloris. En accordant votre porte de garage à votre menuiserie et vos volets roulants, elle devient un élément architectural.

LE CHOIX DE LA COULEUR

COLORIS STANDARDS PORTES DE GARAGE SECTIONNELLES

Nos portes sectionnelles se déclinent jusqu'à **6 coloris standards**. Golden Oak imitation bois, noir sablé....choisissez des coloris parmi nos essentiels.



LA COULEUR AUX MÊMES CONDITIONS QUE LE BLANC

Nos portes de garage sectionnelles sont disponibles dans une **large gamme de coloris RAL (excepté les coloris métallisés) au même prix et au même délai que le blanc**. Choisissez des teintes qui s'accorderont parfaitement avec votre façade et votre menuiserie.



COLORIS STANDARDS PORTES DE GARAGE À ENROULEMENT

Nos portes à enroulement se déclinent jusqu'à **16 coloris standards**.



LES COLORIS DU COFFRE ET DES COULISSES

peuvent être coordonnés aux lames de votre porte de garage à enroulement.

PERSONNALISEZ À L'INFINI



Ajoutez des accessoires parmi notre grande variété de formes, de vitrages et de décors pour apporter de la lumière et de l'élégance à votre garage.

PANNEAUX

Personnalisez votre porte de garage avec nos différentes versions de panneaux finition Lisse ou Woodgrain.

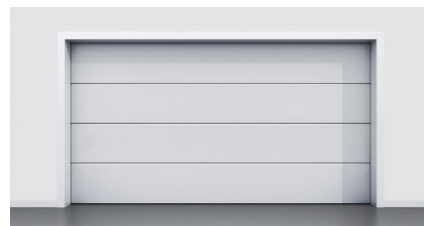

CLASSIC' LINE

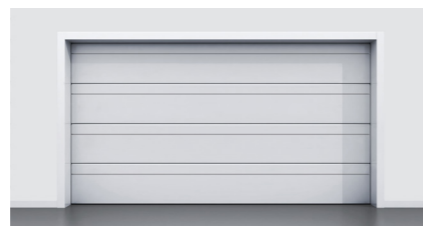

DECO' LINE

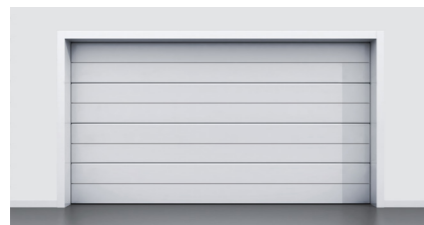

MEDIUM' LINE



MULTI' LINE



K7' LINE

DÉCORS ALUNOX

Apportez de l'élégance à votre porte de garage avec nos décors en alunox.

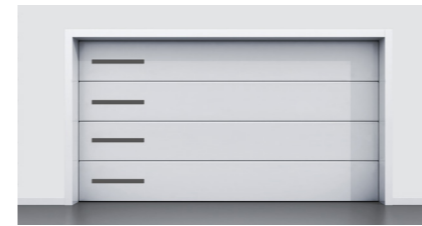

DÉCOR 1

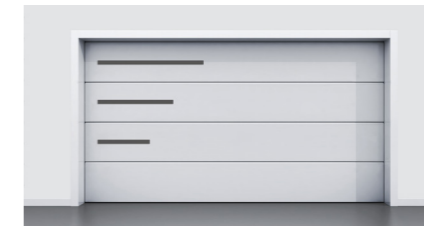

DÉCOR 2

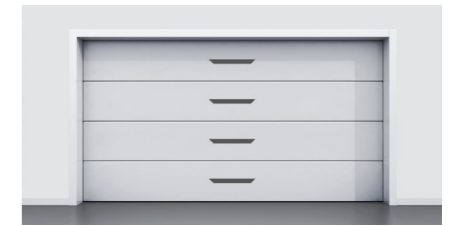

DÉCOR 3

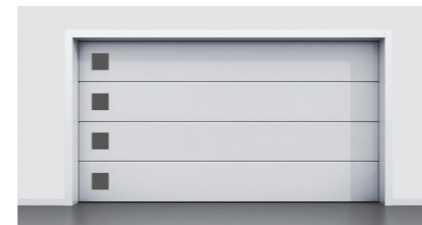

DÉCOR 4

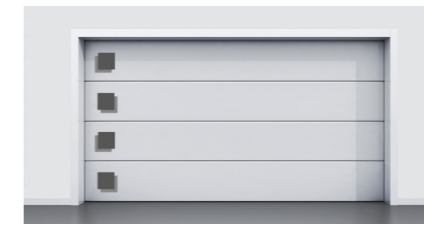

DÉCOR 5



DÉCOR 6

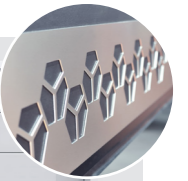

HUBLOTS

Faites entrer la lumière en ajoutant des hublots à votre porte de garage. Choisissez parmi notre large panel de formes et de vitrages.

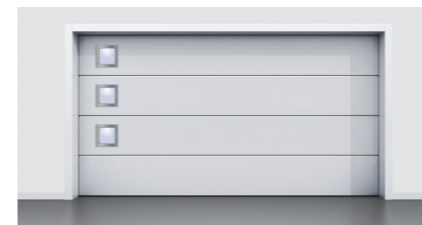

HUBLOT 1
PMMA ou double vitrage



HUBLOT 2
PMMA ou double vitrage



HUBLOT 3
PMMA



HUBLOT 4
PMMA



HUBLOT 5
Insertion pierre
PMMA



DOUBLE VITRAGE

Verre feuilleté 44.2 intérieur - Verre classique 4 mm extérieur

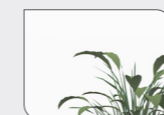

CLAIR

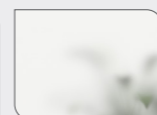

DÉPOLI

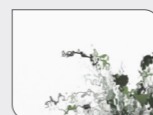

G200

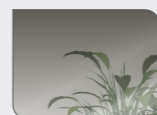

ANTELIO DÉPOLI*

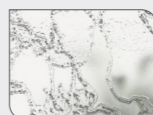

DELTA MAT

BLOCS VITRE

- En accord avec le panneau
- Polycarbonate ou double vitrage (4 types de vitrages disponibles)

*Effet miroir sans tain en vue extérieure



FABRICANT
FIÈREMENT
FRANÇAIS



5 unités de production,

réparties sur tout le territoire français, chacune dédiée à une gamme de produits. Exigeant sur la qualité, **FUTUROL** a mis en place un process de suivi de vos commandes : du contrôle des matières premières à la méthode de fabrication jusqu'au point de livraison.



LA PERFORMANCE CERTIFIÉE



Nos produits respectent les Directives Européennes en matière de sécurité, de santé et de respect de l'environnement.



Elaborées par notre bureau d'études, nos portes de garage sont composées de pièces durables et pérennes, garanties 5 ans.



L'aluminium et le PVC que nous utilisons sont issus du recyclage. Nos peintures répondent à des tests normalisés et à des critères de recyclabilité.



15 Grande Rue - 28170 Thimert-Gâtelles
www.futurol.fr

